

C-C断面図 (S=1:2)

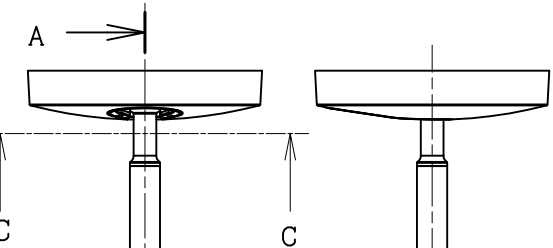

A-A断面図 (S=1:2)

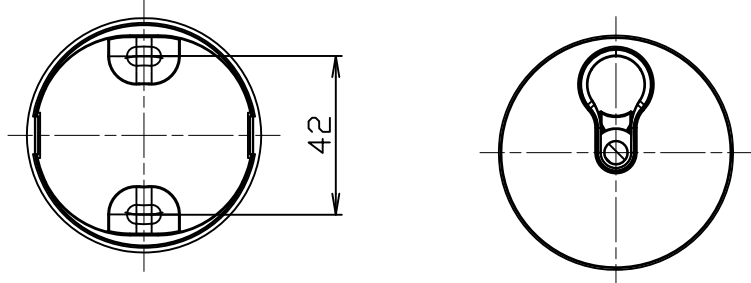
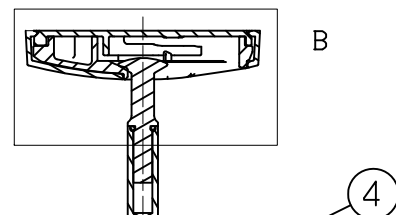

B部詳細図 (S=1:1)

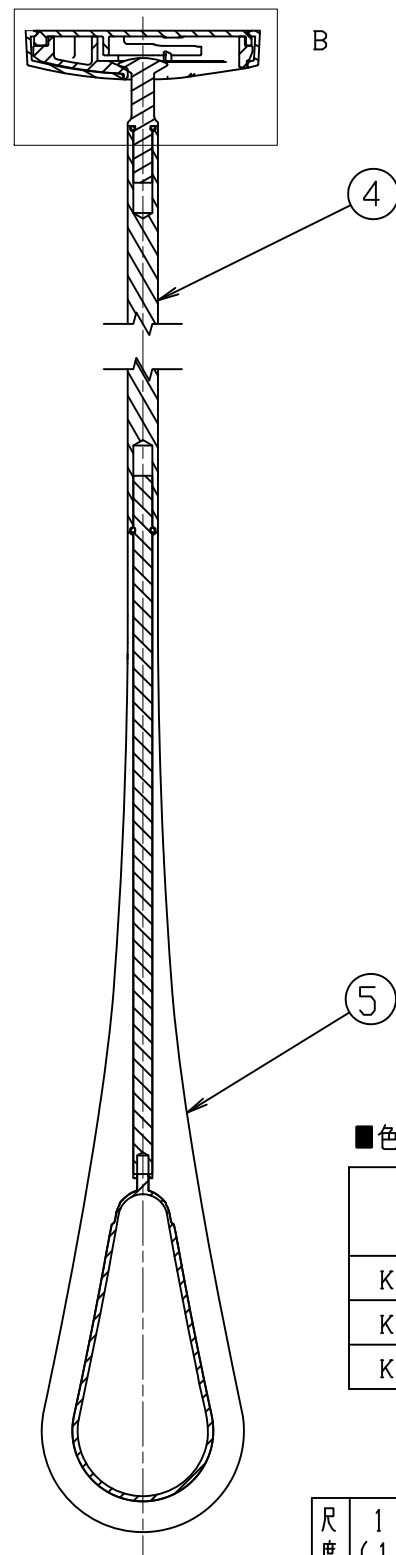
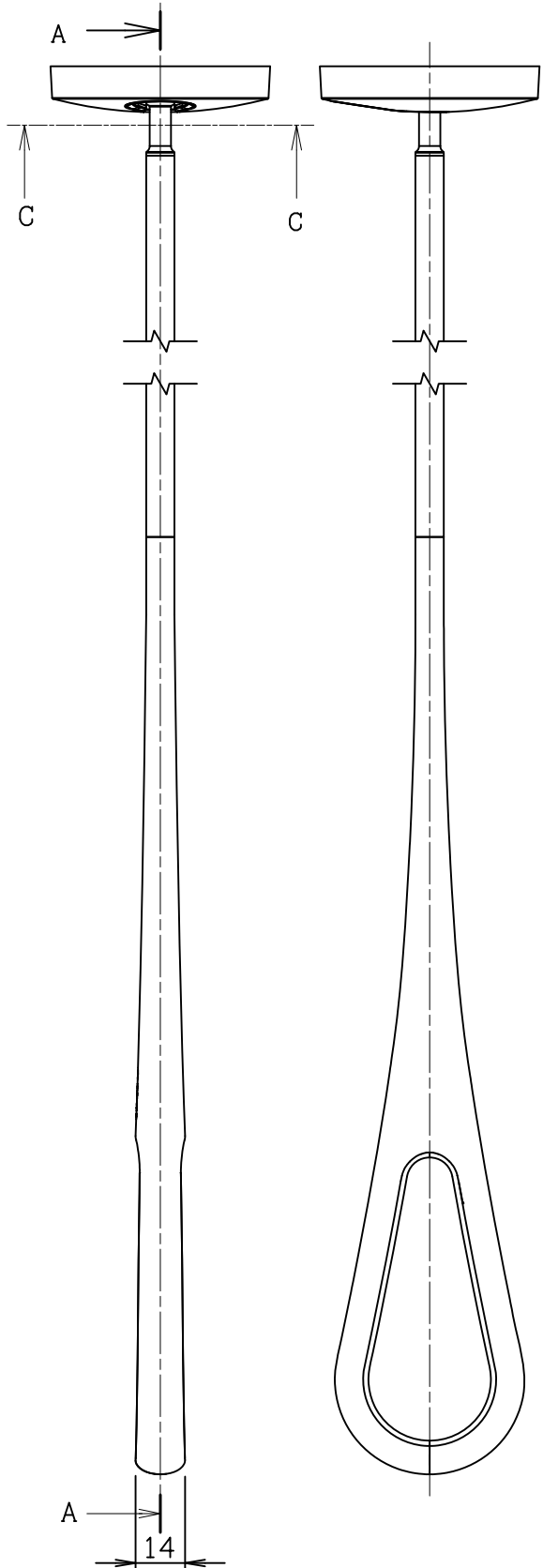
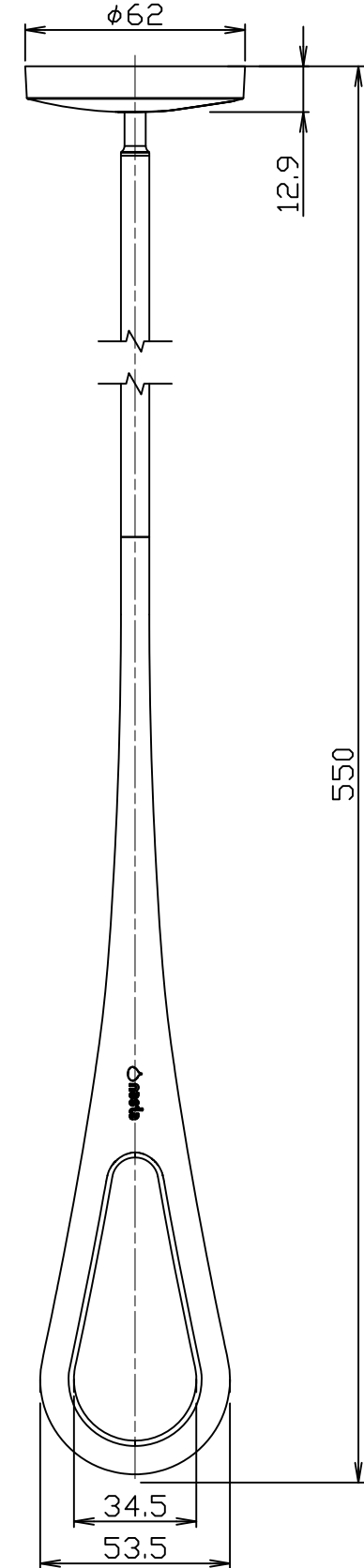
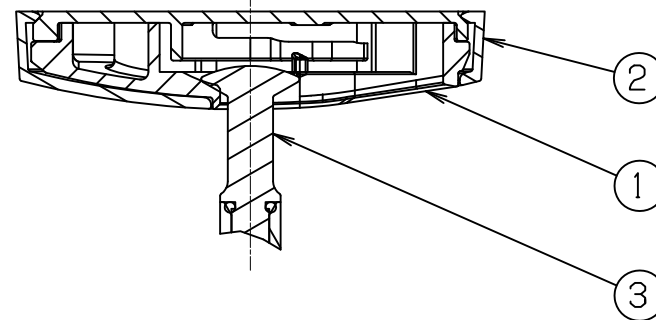

5	フープ	1	フープ本体: ポリプロピレン リング: エラストマ
4	ボールM	1	アルミニウム アクリル焼付塗装
3	ボールヘッド	1	SUS303
2	ベースカバー	1	ポリプロピレン
1	ベース本体	1	亜鉛ダイカスト クロムめっき (サチライト仕上げ)
番号	部品名称	数量	仕様

注記

- 1. 部品一覧はNRP020-MM-「」の1本を表す
- 2. NRP020-MM-「」は1セット2本入りの製品

■色バリエーション品番一覧

品番	カバー	ボール	フープ		Oリング
			フープ本体	リング	
KS-NRP020-MM-WR	白 (W)	白 (W)	白 (W)	レッド (R)	レッド (R)
KS-NRP020-MM-WGR				グレー (GR)	グレー (GR)
KS-NRP020-MM-BKGR	クールグレー (CGR)	黒 (BK)	黒 (BK)	グレー (GR)	グレー (GR)

尺度	1:2 (1:1)	作成	'16年01月26日	品番	KS-NRP020-MM-WR KS-NRP020-MM-WGR KS-NRP020-MM-BKGR	名称	AirHoop (エアフープ)
				図番	M-NRP020-MM-01		株式会社ナスタ